

物料编号: MNU0021-KC

物品名称: HC-310/HC-320说明卡

规格: 200\*145mm

材质: 250克双面铜板纸

KCA LOGO丝印色值: PT 3268C, 其它内容印黑色, 双面印刷

工艺: 对折、压痕、打孔

## 2. 產品外觀

### 2.1. HC-310非影視室內機產品外觀

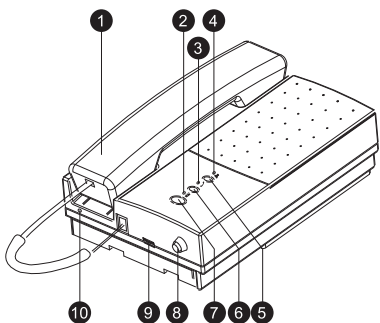

1. 聽筒
2. 開門指示燈
3. 通話對象指示燈
4. 通話指示燈/  
警衛留訊指示燈
5. 監聽鍵
6. 呼叫警衛鍵
7. 開門鍵
8. 緊急求救按鈕
9. 鈴聲音量調整鈕
10. 編程設定開關

### 2.2. HC-320非影視保全室內機產品外觀

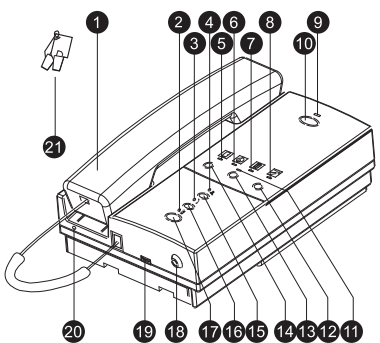

1. 聽筒
2. 開門指示燈
3. 通話對象指示燈
4. 通話指示燈/  
警衛留訊指示燈
5. 大門磁簧防區指示燈
6. 火警/瓦斯防區指示燈
7. 門窗磁簧防區指示燈
8. 門窗/紅外線防區指示燈
9. 緊急防區指示燈
10. 緊急求救按鈕
11. 設定指示燈
12. 警報停止鍵(ALARM RESET)
13. 設定鍵(ARM)
14. 防區檢測鍵(TEST)
15. 監聽鍵
16. 呼叫警衛鍵
17. 開門鍵
18. 保全解除開關
19. 鈴聲音量調整鈕
20. 編程設定開關
21. 保全解除鎖

孔徑: 4mm

4mm

4mm

# KCA

## HC-310/HC-320非影視對講室內機使用說明卡

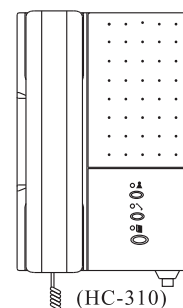

(HC-310)

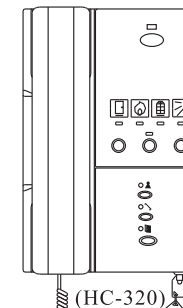



(HC-320)

### 1. 產品特性









- 高強度塑膠外殼, 外觀設計簡約、穩重;
- 採用聽筒對講通話方式;
- 通過LED燈的三種狀態: 閃、滅、亮可判斷室內機的狀態;
- 具有緊急求救功能;
- HC-320提供4防區防盜功能;
- 可擴充連接, 最多擴充至4台非影視室內機及2台非影視小門口機;
- 可與系統進行連網, 適用於大型社區, 也可以獨立使用於別墅;
- 可以用在影視或非影視系統架構中;
- 採用背板式安裝方式, 避免室內機在安裝過程中損壞;
- 施工簡單, 採用4心通訊線總線佈線方式。

### 3. 產品功能

#### 3.1. 被呼叫功能

- 在待機狀態時，所有指示燈為滅；
- 被副機、管理員機、門口機(影視大門口機、影視小門口機)呼叫時，室內機發出響鈴聲，指示燈  亮；
- 拿起聽筒可與呼叫者進行對講，系統允許的對講時間最長為90秒，按開門鍵  可開啟相應的門，也可以不予理睬，30秒後系統會自動結束對講程序，也可以直接將聽筒掛上，結束對講程序。

#### 3.2. 主呼叫功能

- 在待機狀態時，所有指示燈為滅；
- 不拿聽筒，直接按監聽鍵 ，可呼叫室內其它副機，指示燈  亮；
- 拿起聽筒按呼叫警衛鍵  可呼叫管理員機，當管理員機佔線時，呼叫信息會被管理員機自動記錄下來，方便回訪；
- 拿起聽筒，按監聽鍵 ，可監聽小門口機；再按監聽鍵 ，可監聽本棟大門口機；再按監聽鍵 ，可監聽社區入口大門口機，以此類推可作循環監聽，指示燈  亮；
- 系統允許的對講時間最長為90秒，按開門鍵  可開啟相應的門，也可以不予理睬，30秒後系統自動結束對講程序，也可以直接掛上聽筒，結束對講程序。

#### 3.3. 戶對戶呼叫功能

- 此系列機型提供戶對戶功能，通過管理員機的轉接來實現；
- 按呼叫警衛鍵  呼叫管理中心，告知管理人員需呼叫的室內機內碼，由管理人員轉接，實現戶對戶呼叫功能。





#### 3.4. 緊急求救功能



- 室內機提供緊急求救功能，當室內產生安全隱患時，用戶可按室內機紅色緊急求救按鈕，室內機會發出警報聲，警報訊息立即傳至管理中心。

#### 3.5. 保全功能(僅限HC-320機型)

- 室內設定
- 聽筒掛上，直接按室內機上的 ARM 鍵，此時設定指示燈亮，室內機會發出嘟聲，每秒1次，約45秒後嘟聲頻率加快，提醒用戶趕快離開，嘟聲停止，表示進入室內設定狀態。若後悔請在45秒內再按ARM鍵，即解除設定。
- 居家設定：
  - 當室內機具有居家設定功能，即智能家居設定為使用時，首先將門窗關起來，直接按室內機上的ARM 鍵，此時設定指示燈亮，室內機會發出3聲嘟聲，嘟聲停止，表示進入居家設定狀態。
- 室內、居家保全解除：
  - 將保全解除鎖插入保全解除開關內，然後將鎖匙順時針旋轉四分之一圈，再逆時針旋轉四分之一圈，設定指示燈滅，表示已解除。
  - 進行保全解除時，請在開門後 45 秒的延遲時間內作解除操作，否則會觸發防區，發出警報聲。
- 警報音停止：
  - 當警報發生時，請按 ALARM RESET 鍵停止警報，並且做保全解除操作。
- 防區檢測：
  - 按TEST鍵，可檢測防區狀態，若警報觸發可檢視發報來源。

#### 3.6. 鈴聲參數設定

- 參數設定方式：聽筒掛上，頂住編程設定開關，再按 ，進入參數設定模式，按  鍵或  鍵選擇下一個或上一個功能，按  鍵，改變呼叫鈴聲，按TEST鍵保存設定。

序號	編程設定內容	燈狀態			廠設值
					
1	大門口機呼叫音設定	滅	滅	閃一下選擇鈴聲1	鈴聲1(叮噹聲)
2	管理員機呼叫音設定	滅	閃		閃二下選擇鈴聲2
3	小門口機呼叫音設定	滅	亮	閃三下選擇鈴聲3	鈴聲3(電子電話鈴聲1)
4	副機呼叫音設定	亮	滅	閃三下選擇鈴聲3	鈴聲4(電子電話鈴聲2)
5	管理室通知音1設定	亮	亮	.....	鈴聲5(單音樂曲鈴聲1)
6	管理室通知音2設定	亮	閃	閃八下選擇鈴聲8	鈴聲6(單音樂曲鈴聲2)
7	戶對戶呼叫音設定	閃	滅		鈴聲7(單音樂曲鈴聲3)